

*Paixão, excelência y respeito*

Paixão, excelência e respeito



DISTRIBUCIÓN / DISTRIBUIÇÃO



CATÁLOGO PAVIMENTOS / REVESTIMIENTOS DE PARED  
CATÁLOGO DE PAVIMENTOS / REVESTIMENTOS DE PAREDES



## DIRECTOS DE FÁBRICA

### DIRETO DA FÁBRICA

LICO IBÉRICA nace como extensión de la fábrica de producción LICO AG, ubicada en Münstair (Suiza), para introducirse en el mercado de España, Portugal y Andorra.

Presentamos soluciones de alta calidad en el mundo de los suelos y revestimientos de pared con una producción sostenible Made in Suiza.

La fábrica ocupa una superficie de 42.000 m<sup>2</sup>, de los cuales 26.000 m<sup>2</sup> son áreas de producción. Disponemos de tres almacenes en España para ofrecer un servicio rápido a nuestros clientes.

Con estas bases, LICO IBÉRICA es una empresa sólida y con gran experiencia, que ofrece a sus clientes la mejor CALIDAD, SERVICIO Y PRECIO.

*A LICO IBÉRICA foi criada como uma extensão da fábrica de produção da LICO AG, localizada em Münstair (Suíça), para entrar no mercado de Espanha, Portugal e Andorra.*

*Apresentamos soluções de alta qualidade no mundo dos pavimentos e revestimentos de parede com produção sustentável Made in Switzerland.*

*A fábrica ocupa uma área de 42 mil m<sup>2</sup>, dos quais 26 mil m<sup>2</sup> são áreas de produção. Dispomos de três armazéns em Espanha para oferecer um serviço rápido aos nossos clientes.*

*Com estas bases, a LICO IBÉRICA é uma empresa sólida e com grande experiência, que oferece aos seus clientes a melhor QUALIDADE, SERVIÇO E PREÇO.*

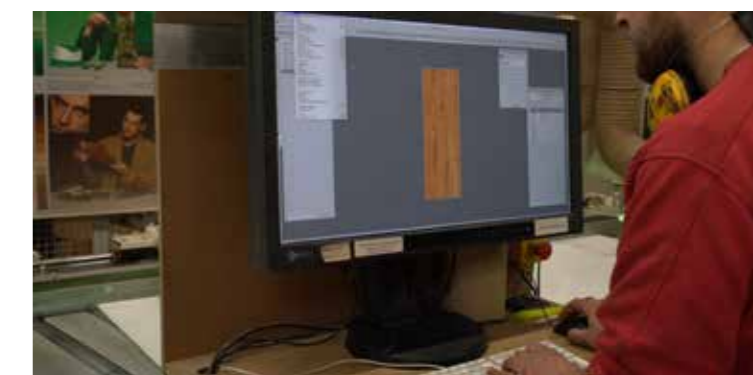

*Paixão, excelência y respeito*  
Paixão, excelência e respeito

**LICO+**  
SWISS QUALITY FLOORS

PAVIMENTOS  
**VINILO Y FIBRANO**

REVESTIMIENTOS DE PARED  
**WALL HYDRO**

**ÍNDICE / ÍNDICE**

DESIGN **HYDRO FIX** | 8

DESIGN **LVT** | 14

NATURAL **FIBRANO** | 22

WALL **HYDRO SMALL** | 30

ACCESORIOS / **ACESSORIOS** | 44

590-4 S Royal Oak Natural

RESPETO CON EL MEDIO AMBIENTE Y  
GARANTÍA DE UNA EXCELENTE CALIDAD  
DE AIRE INTERIOR

RESPEITO PELO MEIO AMBIENTE E  
GARANTIA DE EXCELENTE QUALIDADE  
DO AR INTERIOR



Los certificados **EPD (Environmental Product Declaration)** son documentos verificados y registrados que contienen información transparente y comparable sobre el ciclo de vida y el impacto ambiental de un producto.

*Os certificados **EPD (Declaração Ambiental de Produto)** são documentos verificados e registrados que contêm informações transparentes e comparáveis sobre o ciclo de vida e o impacto ambiental de um produto.*



**BLUE ANGEL** es un certificado que reconoce la mejora en eficiencia energética de los equipos. Es uno de los premios medioambientales más importantes además de ser una de las certificaciones ecológicas más conocidas en todo el mundo, lo que lo convierte en un indicador para los clientes a la hora de reconocer los productos que son respetuosos con el medio ambiente y biológicamente seguros y eficientes.

***BLUE ANGEL** é um certificado que reconhece a melhoria da eficiência energética dos equipamentos. É um dos mais importantes prémios ambientais além de ser uma das certificações ecológicas mais conhecidas do mundo, tornando-se um indicador para os clientes no reconhecimento de produtos amigos do ambiente, biologicamente seguros e eficientes.*



La certificación **GREENGUARD** protege la salud de los menores. Los productos certificados cumplen con los límites relativos a sustancias químicas, como ftalatos y toxinas.

*A certificação **GREENGUARD** protege a saúde dos menores. Os produtos certificados atendem aos limites relacionados a substâncias químicas, como ftalatos e toxinas.*



Los productos marcados con el icono **PHATALATES FREE** están libres de ftalatos, por lo que indica un respeto hacia la salud.

*Os produtos marcados com o ícone **PHATALATES FREE** são isentos de ftalatos, pelo que existe respeito pela saúde.*



La marca **A+** garantiza una excelente calidad del aire dentro de los ambientes, ya que los productos están libres de emisiones nocivas.

*A marca **A+** garante uma excelente qualidade do ar no interior das divisões, uma vez que os produtos são isentos de emissões nocivas.*



**FLOORSCORE** es la certificación de calidad del aire interior más reconocida para suelos. Este certificado indica que los productos cumplen con los criterios para las emisiones de compuestos orgánicos volátiles (Programa California Sec. 01350)

***FLOORSCORE** é a certificação de qualidade do ar interno mais reconhecida para pisos. Este certificado indica que os produtos atendem aos critérios de emissões de compostos orgânicos voláteis (California Sec. 01350 Program).*



**2ND LIFE** representa un proceso innovador en el campo de la sostenibilidad y el reciclaje de materiales. Los suelos antiguos se procesan y se reimprimen para que puedan volver al mercado como productos nuevos y de alta calidad.

***2ND LIFE** representa um processo inovador no campo da sustentabilidade e reciclagem de materiais. Pisos antigos são processados e reimpressos para que possam ser devolvidos ao mercado como produtos novos e de alta qualidade.*



Suelos resistentes y  
fáciles de instalar  
*Pisos resistentes e  
instalação fácil*

Pavimentos **HYDRO FIX**  
Hydro Fix

Pavimentos **LVT**  
Glue Down - HDF - Hydrowood



590-2 S Royal Oak Brown

El suelo vinílico HYDRO FIX representa la mejor opción para pavimentar con estilo y sencillez cualquier ambiente doméstico pero también oficinas, salas de reuniones y comercios.

La exclusiva tecnología SPCE (Stone Polymer Composite Elastic) fabricado en Suiza, permite una reducción de ruido incomparable.

La amplia gama de decoraciones que se ofrecen permite a cualquiera identificar lo que mejor se adapta a su gusto e idea de diseño, mientras que el bajo espesor, la rápida instalación y la capa de PVC completamente impermeable garantizan resistencia y versatilidad.

*Os pavimentos vinílicos HYDRO FIX representam a melhor opção para pavimentar com estilo e simplicidade qualquer ambiente doméstico mas também escritórios, salas de reuniões e lojas.*

*A exclusiva tecnologia SPCE (Stone Polymer Composite Elastic), fabricada na Suíça, permite uma redução de ruído incomparável.*

*A vasta gama de decorações oferecidas permite a qualquer pessoa identificar o que melhor se adapta à sua ideia de design, enquanto a baixa espessura, a rápida instalação e a camada de PVC totalmente impermeável garantem resistência e versatilidade.*



Altísimo valor estético y una gran resistencia al agua

*Alto valor estético e grande resistência à água*



590-2 S  
 ROYAL OAK BROWN



590-3 S  
 ROYAL OAK WHITE



590-4 S  
 ROYAL OAK NATURAL



590-7 S  
 ROYAL OAK LIGHT



590-15 S  
 ROYAL OAK DARK



590-7 S Royal Oak Light



8176-1  
OAK CHUR



8176-4  
OAK USTER



8103-2  
OAK ST. GALLEN



637L-07  
OAK MÜSTAIR



637L-03  
OAK EMMEN



8390-8  
LARCH KLOTEN



8176-1 Oak Chur



23076-3A  
MONTE SASSO CREME



3399 S  
SLATE STONE



37289-S  
CONCRETE STONE



4021-DO2  
CEMENT IRON

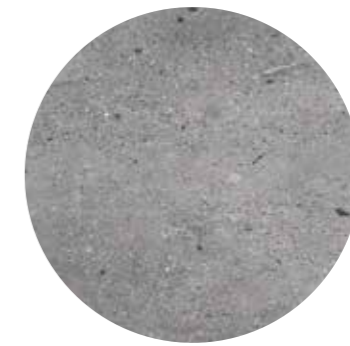

38384 S  
PEBBLE STONE



38384 S Pebble Stone



8176-4 Oak Uster

## FICHA TÉCNICA HYDRO FIX



HYDRO FIX S  
1235 x 230 x 5,4 mm

HYDRO FIX OBJECT (WOOD)  
1235 x 230 x 5,7 mm

HYDRO FIX OBJECT (STONE)  
620 x 450 x 5,7 mm

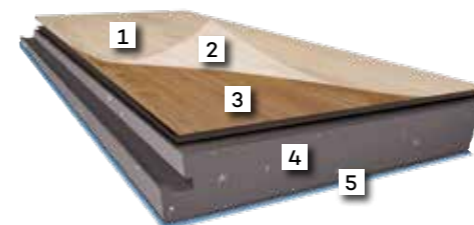

- 1 Protección de poliuretano / Proteção de poliuretano
- 2 Capa de desgaste / Camada de desgaste
- 3 Impresión digital / Impressão digital
- 4 Capa de núcleo hidro impermeable / Camada de núcleo hidro à prova d'água
- 5 Base acústica impermeable / Base acústica impermeável

ESTABILIDAD DIMENSIONAL / ESTABILIDADE DIMENSIONAL  
14 m x 11 m (150 m<sup>2</sup>)

TRACCIÓN DEL CLIC / CLIQUE EM TRACÇÃO  
> 400 Kg/ml

CARACTERISTICAS	TEST	HYDRO FIX
Clasificación / Classificação	EN 16511	Clase 23 / 33
Dimensiones / Dimensões	EN 427	1235 x 230 mm / 620 x 450 mm
Espesor / Grossura	EN 428	5,4 / 5,7 mm
Reducción impacto sonoro / Redução do impacto sonoro	EN ISO 717-2	ca. 16 dB (SYNCHRO) / 19 dB
Peso / Peso	EN 430	6,7 kg/m <sup>2</sup> (SYNCHRO) / 6,2 kg/m <sup>2</sup>
Reacción al fuego / Reação ao fogo	EN ISO 9239-1	Bfl-s1
Estabilidad dimensional / Estabilidade dimensional	EN 434	< 0,05 %
Resistencia a ruedas de silla / Resistência às rodas da cadeira	EN 425	Tipo W
Huella residual / Pegada residual	EN 433	Max. 0,03 mm
Resistencia térmica / Resistência térmica	EN 12524	ca. 0,05 m <sup>2</sup> K/W
Propiedad antiestática / Propriedade antiestática	EN 1815	< 2 k/W
Resistencia a la luz / Resistência à luz	ISO 105	6 / 7
Propiedad antideslizante / Propriedade antiderrapante	EN 51130	R10
Resistencia a productos químicos / Resistência química	EN 423	Buena resistencia
Hinchamiento después de 24 h. / Inchaço após 24h.	EN 317	< 0%
Fuerza de tracción del clic / Força de tração do clique	ISO 24334	> 400 kg/ml
Emisiones / Emissões	-	En conformidad con AgBB / Em conformidade com AgBB



590-7 S Royal Oak Light



21004 Oak Umber

El suelo LVT es uno de los más avanzados tecnológicamente de nuestra gama, ya que combina un altísimo valor estético con todas las ventajas que ofrece su panel impermeable de PVC rígido.

Es perfecto para la colocación en cualquier entorno doméstico, así como en tiendas, oficinas, salas de congreso, grandes almacenes, restaurantes, aulas y cualquier tipo de local de alta frecuencia de paso.

La amplia gama de diseños permite a cualquiera identificar lo que mejor se adapte a su gusto e idea, mientras que la altísima calidad de las materias primas utilizadas, la sencillez de colocación y su capa de PVC garantizan resistencia y versatilidad.

*O pavimento LVT é um dos mais avançados tecnologicamente da nossa gama, pois combina um valor estético muito elevado com todas as vantagens oferecidas pelo seu painel impermeável de PVC rígido.*

*É perfeito para a colocação em qualquer ambiente doméstico, bem como em lojas, escritórios, salas de congressos, grandes armazéns, restaurantes, salas de aula e qualquer tipo de local com elevada frequência de passagem.*

*A vasta gama de designs permite a cada um identificar o que mais se adequa ao seu gosto e ideia, enquanto a altíssima qualidade das matérias-primas utilizadas, a simplicidade de instalação e o seu revestimento em PVC garantem resistência e versatilidade.*



Un suelo de gran calidad, perfecto para renovar rápidamente los ambientes

Um piso de alta qualidade, perfeito para reformas rápidas de ambientes

LVT LONGUS 0,55

GLUE DOWN: 1815 x 230 x 2 mm  
HDF: 1815 x 230 x 10 mm  
HYDROWOOD: 1815 x 230 x 10 mm



590-7  
ROYAL OAK LIGHT



590-2  
ROYAL OAK BROWN



503L-01  
SAND OAK



503L-09  
OAK SMOKED GREY



503L-04  
SAND OAK LIMEWASHED



503L-05  
OAK SMOKED



21007  
AUTUMN OAK



3632-15  
STONE OAK



11391-5  
OAK TERRA NERA



12391-1  
MOUNTAIN PINE NATURE



21004  
OAK UMBER



8121-1  
OAK PLAINS

LVT OBJECT SYNCRO 0,55

GLUE DOWN: 1235 x 230 x 2 mm  
HDF: 1235 x 230 x 10 mm  
HYDROWOOD: 1235 x 230 x 10 mm



22008  
COGNAC OAK LIGHT



22002  
CANYON OAK BROWN



22003  
OAK LEVANTE CREME



22004  
OAK LEVANTE GREY



22005  
OAK LEVANTE PLATINUM



22006  
OAK LEVANTE MOCCA



22001  
CANYON OAK SAND



22001 Canyon Oak Sand

LVT STONE PLUS 0,55

GLUE DOWN: 620 x 450 x 2 mm  
HDF: 620 x 450 x 10 mm  
HYDROWOOD: 620 x 450 x 10 mm



55436  
NEVE



66908  
TRAVERTO



37702  
SLATE SILVER



77802  
SANDSTONE GREY



56162  
CEMENT DARK



56162 Cement Dark





Suelos libres de ftalatos y toxinas.  
Máxima seguridad para sus hijos  
y mascotas.

Pisos livres de ftalatos e toxinas.  
Máxima segurança para os seus filhos e animais  
de estimação.



3632-15 Stone Oak

## FICHA TÉCNICA GLUE DOWN



LVT LONGUS  
1815 x 230 x 2 mm

LVT OBJECT SYNCRO  
1235 x 230 x 2 mm

LVT STONE PLUS  
620 x 450 x 2 mm



- 1 Protección de poliuretano / Proteção de poliuretano
- 2 Capa de desgaste / Camada de desgaste
- 3 Impresión digital / Impressão digital
- 4 Soporte elástico / Elástico nas costas

CARACTERISTICAS	TEST	GLUE DOWN
Clasificación / Classificação	EN 16511	Clase 33
Dimensiones / Dimensões	EN 427	1815 x 230 mm / 1235 x 230 mm / 620 x 450 mm
Espesor / Grossura	EN 428	2 mm
Reducción impacto sonoro / Redução do impacto sonoro	EN ISO 717-2	ca. 4 dB
Peso / Peso	EN 430	3,6 kg/m <sup>2</sup>
Reacción al fuego / Reação ao fogo	EN ISO 9239-1	Bfl-s1
Estabilidad dimensional / Estabilidade dimensional	EN 434	< 0,10 %
Resistencia a ruedas de silla / Resistência às rodas da cadeira	EN 425	Tipo W
Huella residual / Pegada residual	EN 433	Max. 0,03 mm
Resistencia térmica / Resistência térmica	EN 12524	ca. 0,019 m <sup>2</sup> K/W
Propiedad antiestática / Propriedade antiestática	EN 1815	< 2 k/W
Resistencia a la luz / Resistência à luz	ISO 105	6 / 7
Propiedad antideslizante / Propriedade antiderrapante	EN 51130	R10
Resistencia a productos químicos / Resistência química	EN 423	Buena resistencia
Hinchamiento después de 24 h. / Inchaço após 24h.	EN 317	0% (Waterproof)
Emisiones / Emissões	-	En conformidad con AgBB / Em conformidade com AgBB



5031-04 Sand Oak Limewashed



# FICHA TÉCNICA HDF



LVT LONGUS  
1815 x 230 x 10 mm

LVT OBJECT SYNCRO  
1235 x 230 x 10 mm

LVT STONE PLUS  
620 x 450 x 10 mm

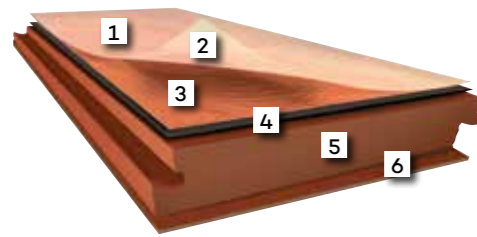

- 1 Protección de poliuretano / Proteção de poliuretano
- 2 Capa de desgaste / Camada de desgaste
- 3 Impresión digital / Impressão digital
- 4 Soporte elástico / Elástico nas costas
- 5 Tablero de fibra retardante de humedad / Placa de fibra retardante de umidade
- 6 Base de corcho / Base de cortiça

ESTABILIDAD DIMENSIONAL / ESTABILIDADE DIMENSIONAL  
16 m x 12 m (192 m<sup>2</sup>)

TRACCIÓN DEL CLIC / CLIQUE EM TRACÇÃO  
> 500 Kg/ml

CARACTERISTICAS	TEST	HDF
Clasificación / Classificação	EN 16511	Clase 33
Dimensiones / Dimensões	EN 427	1815 x 230 mm / 1235 x 230 mm / 620 x 450 mm
Espesor / Grossura	EN 428	10 mm
Reducción impacto sonoro / Redução do impacto sonoro	EN ISO 717-2	ca. 16 dB
Peso / Peso	EN 430	10 kg/m <sup>2</sup>
Reacción al fuego / Reação ao fogo	EN ISO 9239-1	Bfl-s1
Estabilidad dimensional / Estabilidade dimensional	EN 434	< 0,05 %
Resistencia a ruedas de silla / Resistência às rodas da cadeira	EN 425	Tipo W
Huella residual / Pegada residual	EN 433	Max. 0,03 mm
Resistencia térmica / Resistência térmica	EN 12524	ca. 0,088 m <sup>2</sup> K/W
Propiedad antiestática / Propriedade antiestática	EN 1815	< 2 k/W
Resistencia a la luz / Resistência à luz	ISO 105	6 / 7
Propiedad antideslizante / Propriedade antiderrapante	EN 51130	R10
Resistencia a productos químicos / Resistência química	EN 423	Buena resistencia
Hinchamiento después de 24 h. / Inchaço após 24h.	EN 317	< 8%
Fuerza de tracción del clic / Força de tração do clique	ISO 24334	> 500 kg/ml
Emisiones / Emissões	-	En conformidad con AgBB / Em conformidade com AgBB



22004 Oak Levante Grey

# FICHA TÉCNICA HYDROWOOD



LVT LONGUS  
1815 x 230 x 10 mm

LVT OBJECT SYNCRO  
1235 x 230 x 10 mm

LVT STONE PLUS  
620 x 450 x 10 mm

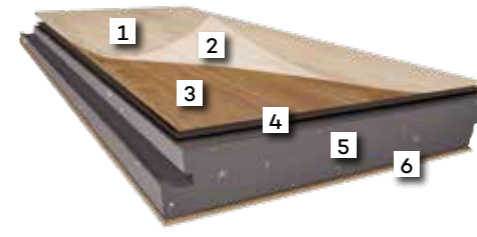

- 1 Protección de poliuretano / Proteção de poliuretano
- 2 Capa de desgaste / Camada de desgaste
- 3 Impresión digital / Impressão digital
- 4 Soporte elástico / Elástico nas costas
- 5 Capa de núcleo hidro impermeable / Camada de núcleo hidro à prova d'água
- 6 Base de corcho / Base de cortiça

ESTABILIDAD DIMENSIONAL / ESTABILIDADE DIMENSIONAL  
30 m x 20 m (600 m<sup>2</sup>)

TRACCIÓN DEL CLIC / CLIQUE EM TRACÇÃO  
> 700 Kg/ml

CARACTERISTICAS	TEST	HYDROWOOD
Clasificación / Classificação	EN 16511	Clase 33
Dimensiones / Dimensões	EN 427	1815 x 230 mm / 1235 x 230 mm / 620 x 450 mm
Espesor / Grossura	EN 428	10 mm
Reducción impacto sonoro / Redução do impacto sonoro	EN ISO 717-2	ca. 16 dB
Peso / Peso	EN 430	11,3 kg/m <sup>2</sup>
Reacción al fuego / Reação ao fogo	EN ISO 9239-1	Bfl-s1
Estabilidad dimensional / Estabilidade dimensional	EN 434	< 0,05 %
Resistencia a ruedas de silla / Resistência às rodas da cadeira	EN 425	Tipo W
Huella residual / Pegada residual	EN 433	Max. 0,03 mm
Resistencia térmica / Resistência térmica	EN 12524	ca. 0,090 m <sup>2</sup> K/W
Propiedad antiestática / Propriedade antiestática	EN 1815	< 2 k/W
Resistencia a la luz / Resistência à luz	ISO 105	> 6
Propiedad antideslizante / Propriedade antiderrapante	EN 51130	R10
Resistencia a productos químicos / Resistência química	EN 423	Buena resistencia
Hinchamiento después de 24 h. / Inchaço após 24h.	EN 317	< 1% (Waterproof)
Fuerza de tracción del clic / Força de tração do clique	ISO 24334	> 700 kg/ml
Emisiones / Emissões	-	En conformidad con AgBB / Em conformidade com AgBB



22003 Oak Levante Creme



RESPECTO  
CON EL  
MEDIOAMBIENTE

*EU RESPEITO  
COM O MEIO AMBIENTE*



NATURAL



Pavimentos sostenibles,  
en perfecta armonía con el medio ambiente.

*Piso sustentável,  
em perfeita harmonia com o meio ambiente.*

Pavimentos FIBRANO  
HDF - Hydrowood





201638 Cortina Oak Alabaster

FIBRANO es un suelo altamente sostenible, fabricado sin el uso de plastificantes.

Ha sido desarrollado utilizando materiales renovables como madera, corcho, fibras naturales, gomas naturales y otros materiales naturales. Sin embargo, es un suelo clase 33 que conserva todas las mejores características que aseguran comodidad y resistencia.

Gracias a la innovadora impresión digital es posible crear un suelo totalmente personalizable y perfecto para cualquier tipo de proyecto.

En el diseño del producto también se prestó especial atención a la economía circular sostenible (2ª vida), que permite el reciclaje de los materiales utilizados.

*FIBRANO é um piso altamente sustentável, fabricado sem o uso de plastificantes.*

*Foi desenvolvido a partir de materiais renováveis como madeira, cortiça, fibras naturais, borrachas naturais e outros materiais naturais. No entanto, é um piso classe 33 que mantém todas as melhores características que garantem conforto e resistência.*

*Graças à inovadora impressão digital é possível criar um pavimento totalmente personalizável e perfeito para qualquer tipo de projeto.*

*Na conceção do produto foi também dada especial atenção à economia circular sustentável (2ª vida), que permite a reciclagem dos materiais utilizados.*



Pavimentos sostenibles,  
 en perfecta armonía con  
 el medio ambiente.

*Piso sustentável, em perfeita harmonia  
 com o meio ambiente.*



201623  
 SAVANNAH OAK DARK GREY



201622  
 OAK SEVILLA TAUPE



201626  
 KAYA OAK WELLINGTON



201629  
 MIRABELL OAK CARAMELL



201606  
 OAK SEVILLA



201627  
 KAYA OAK MEADOW



201638  
 CORTINA OAK ALABASTER



201541  
 OAK VILLA GOLD



201642  
 KAYA OAK LIGHT



201631  
 OAK RAW AMBER (CD)\*



201630  
 MIRABELL OAK RAW WOOD (CD)\*



201551  
 NORTHERN OAK SILVER

\* Posibilidad de pedido del diseño en versión AB (Sin nudos) / Possibilidade de encomendar o desenho na versão AB (sem nós)

## FIBRANO:

Suelos fabricados con materiales renovables, como madera, corcho, fibras naturales, gomas naturales y otros materiales naturales.

*Pisos feitos com materiais renováveis, como madeira, cortiça, fibras naturais, borracha natural e outros materiais naturais.*



201642 Kaya Oak Light

FIBRANO

HDF: 620 x 450 x 9mm  
HYDROWOOD: 620 x 450 x 9mm

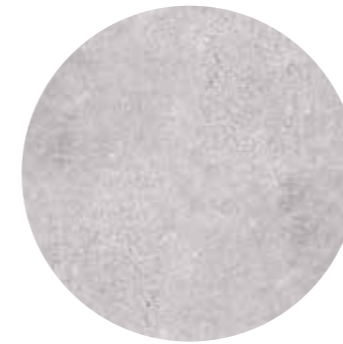

201556  
CONCRETE POLISHED WHITE



201327  
CEMENT LIGHT CERAMIC



201166  
SANDSTONE

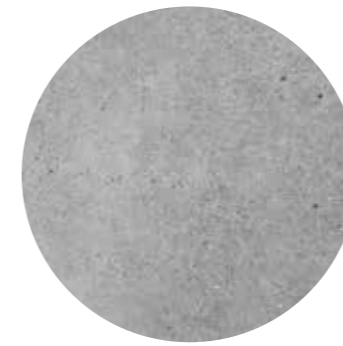

201400  
STONE PEBBLE

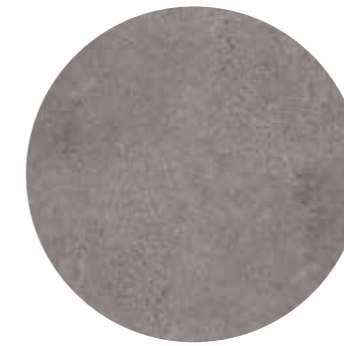

201621  
CONCRETE URBAN



201518  
CEMENT ASH



201556 Concrete Polished White

# FICHA TÉCNICA FIBRANO HDF



1815 x 200 x 9 mm

620 x 450 x 9 mm



HYDROWOOD HDF CLIC CLIC COMPATIBLE

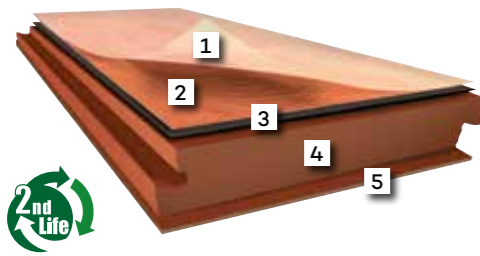

- 1 Protección Hot Coating / Proteção Hot Coating
- 2 Impresión digital / Impressão digital
- 3 Capa de soporte natural Fibrano / Camada de suporte natural Fibrano
- 4 Tablero de fibra retardante de humedad / Placa de fibra retardante de umidade
- 5 Base de corcho / Base de cortiça



ESTABILIDAD DIMENSIONAL / ESTABILIDADE DIMENSIONAL  
16 m x 12 m (192 m<sup>2</sup>)

TRACCIÓN DEL CLIC / CLIQUE EM TRACÇÃO  
> 500 Kg/ml

CARACTERISTICAS	TEST	FIBRANO HDF
Clasificación / Classificação	EN 16511	Clase 33
Dimensiones / Dimensões	EN 427	1815 x 200 mm / 620 x 450 mm
Espesor / Grossura	EN 428	9 mm
Reducción impacto sonoro / Redução do impacto sonoro	EN ISO 717-2	ca. 17 dB
Peso / Peso	EN 430	7,3 kg/m <sup>2</sup>
Reacción al fuego / Reação ao fogo	EN ISO 9239-1	Cfl-s1
Estabilidad dimensional / Estabilidade dimensional	EN 434	< 0,15 %
Resistencia a ruedas de silla / Resistência às rodas da cadeira	EN 425	Tipo W
Huella residual / Pegada residual	EN 433	Max. 0,08 mm
Resistencia térmica / Resistência térmica	EN 12524	ca. 0,08 m <sup>2</sup> K/W
Propiedad antiestática / Propriedade antiestática	EN 1815	< 2 k/W
Resistencia a la luz / Resistência à luz	ISO 105	6 / 7
Propiedad antideslizante / Propriedade antiderrapante	EN 51130	R10
Resistencia a productos químicos / Resistência química	EN 423	Buena resistencia
Hinchamiento después de 24 h. / Inchaço após 24h.	EN 317	< 8%
Fuerza de tracción del clic / Força de tração do clique	ISO 24334	> 500 kg/ml
Emisiones / Emissões	-	En conformidad con AgBB / Em conformidade com AgBB



201638 Cortina Oak Alabaster

# FICHA TÉCNICA FIBRANO HYDROWOOD



1815 x 200 x 9 mm

620 x 450 x 9 mm



HYDROWOOD HDF CLIC CLIC COMPATIBLE



- 1 Protección Hot Coating / Proteção Hot Coating
- 2 Impresión digital / Impressão digital
- 3 Capa de soporte natural Fibrano / Camada de suporte natural Fibrano
- 4 Capa Hydrowood / Camada Hydrowood
- 5 Base de corcho / Base de cortiça



ESTABILIDAD DIMENSIONAL / ESTABILIDADE DIMENSIONAL  
30 m x 20 m (600 m<sup>2</sup>)

TRACCIÓN DEL CLIC / CLIQUE EM TRACÇÃO  
> 700 Kg/ml

CARACTERISTICAS	TEST	FIBRANO HYDROWOOD
Clasificación / Classificação	EN 16511	Clase 33
Dimensiones / Dimensões	EN 427	1815 x 200 mm / 620 x 450 mm
Espesor / Grossura	EN 428	9 mm
Reducción impacto sonoro / Redução do impacto sonoro	EN ISO 717-2	ca. 17 dB
Peso / Peso	EN 430	8,25 kg/m <sup>2</sup>
Reacción al fuego / Reação ao fogo	EN ISO 9239-1	Cfl-s1
Estabilidad dimensional / Estabilidade dimensional	EN 434	< 0,05 %
Resistencia a ruedas de silla / Resistência às rodas da cadeira	EN 425	Tipo W
Huella residual / Pegada residual	EN 433	Max. 0,08 mm
Resistencia térmica / Resistência térmica	EN 12524	0,09 m <sup>2</sup> K/W (Apto para calefacción por suelo radiante / Apto para calefação por suelo radiante)
Propiedad antiestática / Propriedade antiestática	EN 1815	< 2 k/W
Resistencia a la luz / Resistência à luz	ISO 105	> 7
Propiedad antideslizante / Propriedade antiderrapante	EN 51130	R10
Resistencia a productos químicos / Resistência química	EN 423	Muy buena
Hinchamiento después de 24 h. / Inchaço após 24h.	EN 317	< 1% (Waterproof)
Fuerza de tracción del clic / Força de tração do clique	ISO 24334	> 700 kg/ml
Emisiones / Emissões	-	En conformidad con AgBB / Em conformidade com AgBB



201630 Mirabell Oak Raw Wood

## REVESTIMIENTOS DE PARED WALL HYDRO

Wall Hydro Print / 3D es la solución óptima cuando el revestimiento de la pared necesita encajar perfectamente en la habitación en términos de estilo, color y diseño. Utilizamos la última tecnología de impresión digital sobre paneles impermeables. Ya sea para la cocina, la ducha o simplemente como elemento de diseño, con Wall Hydro Print / 3D es posible transformar cualquier habitación en un elegante oasis de bienestar en un tiempo récord.

*Wall Hydro Print / 3D é a solução ideal quando o revestimento de parede precisa se encaixar perfeitamente no ambiente em termos de estilo, cor e design. Utilizamos a mais recente tecnologia de impressão digital em painéis impermeáveis. Seja para a cozinha, para o duche ou simplesmente como elemento de design, com Wall Hydro Print / 3D é possível transformar qualquer divisão num elegante oásis de bem-estar em tempo recorde.*

*Pequeña gran  
emoción*

Los paneles Wall Hydro Small decoran con la gracia típica de los arabescos antiguos, pero con un estilo más moderno, que satisface las necesidades estilísticas de nuestros tiempos y una flexibilidad de instalación.

*Os painéis Wall Hydro Small decoram com a elegância típica dos arabescos antigos, mas com um estilo mais moderno, que satisfaz as necessidades estilísticas dos nossos tempos e versatilidade de instalação.*



W226 ARCADIA LIGHT

VERSIÓN  
PRINT  
VERSÃO



VERSIÓN  
PRINT  
VERSÃO

W218 SILVER LEAVES

WALL HYDRO SMALL PRINT

DIMENSIONES / DIMENSÕES  
1280x460x4,5 mm



WALL HYDRO SMALL PRINT

DIMENSIONES / DIMENSÕES  
1280x460x4,5 mm



WALL HYDRO SMALL PRINT

DIMENSIONES / DIMENSÕES  
1280x460x4,5 mm



W221 FLORENCE COPPER

VERSIÓN  
**PRINT**  
VERSÃO

WALL HYDRO SMALL PRINT

DIMENSIONES / DIMENSÕES  
1280x460x4,5 mm



W273 RETRO CONCRETE

VERSIÓN  
**PRINT**  
VERSÃO



## WALL HYDRO SMALL PRINT

DIMENSIONES / DIMENSÕES  
1280x460x4,5 mm



W223 VALENTIA

VERSIÓN  
PRINT  
VERSÃO

## WALL HYDRO SMALL 3D

DIMENSIONES / DIMENSÕES  
1280x460x4,5 mm

*La nueva  
dimensión del  
diseño*

Los nuevos paneles Wall Hydro Small 3D ofrecen la posibilidad de crear un efecto 3D que añade una dimensión inesperada con un realismo, tanto visual como al tacto.

*Os novos painéis Wall Hydro Small 3D oferecem a possibilidade de criar um efeito 3D que acrescenta uma dimensão inesperada de realismo, tanto visual como tátil.*



VERSIÓN  
3D  
VERSÃO

W261 ANCIENT BRONZE





W224 ARCADIA

VERSIÓN  
3D  
VERSÃO

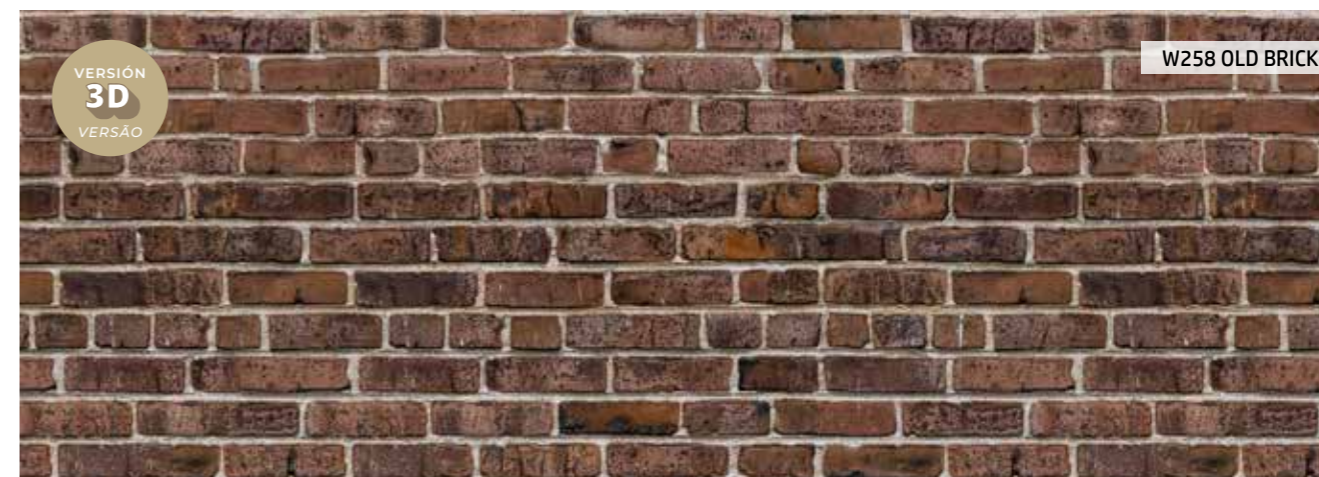

W258 OLD BRICK

VERSÓN  
3D  
VERSÃO

Elegancia  
y diseño

Paneles de PVC rígidos, libres de ftalatos y de fácil instalación.  
¡Sólo 4,5 mm de grosor!

*Painéis de PVC rígido, isentos de ftalatos e de fácil instalação.  
Apenas 5mm de espessura!*

#### ÁREAS DE APLICACIÓN

Solución perfecta para reformas rápidas en todo tipo de ambientes.

Aplicable directamente sobre azulejos existentes, incluso dentro de la ducha.

#### ÁREAS DE APLICAÇÃO

*Solução perfeita para renovações rápidas em todos os tipos de ambientes.*

*Aplicável diretamente em ladrilhos existente, mesmo dentro do chuveiro.*

GRAMAJE / PESO

**6000 g/m<sup>2</sup>**

MEDIDA DEL PANEL / MEDIÇÃO DO PAINEL

**1280 x 460 x 4,5 mm**



W224 Arcadia

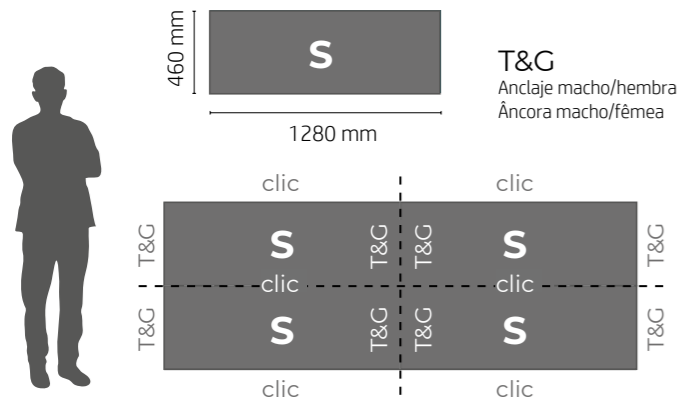

#### INSTALACIÓN

Los revestimientos Wall Hydro se montan mediante una cola de fijación o sobre base de rastreles, permitiéndole hacer instalaciones eléctricas sin necesidad de obras.

#### INSTALAÇÃO

*Os revestimentos Wall Hydro são montados com cola de fixação ou sobre base de sarrafo, permitindo fazer instalações elétricas sem necessidade de obras.*

1280 x 460 x 4,5 mm



- 1 Capa protectora de PU altamente resistente  
*Camada protetora de PU de alta resistência*
- 2 Decorado digital estampado (versiones Print y 3D)  
*Decoração impressa digital (versões impressa e 3D)*
- 3 Panel de PVC rígido, con uniones machihembradas (T&G) en testas y con uniones clic en la parte larga de la pieza  
*Painel de PVC rígido, com juntas macho e fêmea (T&G) nas extremidades e com encaixes click na parte longa da peça*



100% LAVABLE  
100% LAVÁVEL



IGNÍFUGO CLASE C-S3 D0  
À PROVA DE FOGO CLASSE C-s3 d0



RÁPIDA INSTALACIÓN  
INSTALAÇÃO RÁPIDA



IDEAL PARA AMBIENTES HÚMEDOS  
IDEAL PARA AMBIENTES HÚMIDOS



FABRICADO EN SUIZA  
FEITO NA SUÍÇA

Composición / Composição		Panel de PVC Rígido resistente al agua + capa impresa digitalmente <i>Painel de PVC rígido impermeável + camada impressa digitalmente</i>
Medidas y grosor / Medidas e espessura	EN 427 / 428	1280 x 460 x 4,5 mm
Limpieza / Limpeza	EN-12956	Lavable, desinfectable / <i>Lavável, desinfetável</i>
Resistencia química / Resistência química	EN 438	Buena resistencia / <i>Boa resistência</i>
Reacción al fuego / Reação ao fogo	EN ISO 9239-1	C-s3 d0
Resistencia a la luz / Resistência à luz	ISO 105	6/7
Resistencia térmica / Resistência térmica	EN 12524	0,04 m <sup>2</sup> K/W
Estabilidad dimensional / Estabilidade dimensional	EN 434	< 0,10%
Impresión residual / Impressão residual	EN 433	max 0,03 mm
Emisiones / Emissões	Conforme con AgBB / <i>Compatível com AgBB</i>	
Aplicación / Aplicativo	Aplicable con colas específicas / <i>Aplicável com colas específicas</i>	
Fabricación / Fabricação	Fabricado en Suiza / <i>Fabricado na Suíça</i>	



W224 Arcadia

ACESSÓRIOS  
ACCESORIOS

Todo lo que necesita para instalar nuestros productos.

*Tudo que você precisa instale nossos produtos.*

**Rodapiés y perfiles para pavimentos**

*Rodapés e perfis para pavimentos*

**Sistemas para escaleras**

*Sistemas de escadas*

**Herramientas y complementos**

*Ferramentas e complementos*

**Limpiadores para pavimentos**

*Limpadores para pavimentos*

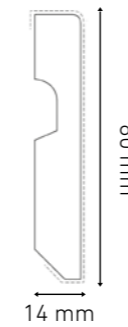

**ZÓCALO DM BLANCO**

Dimensiones:  
2250 x 80 x 14 mm

Zócalo con núcleo DM acabado en color blanco. Puede pintarse sin necesidad de preparación. (Posibilidad de acabado decor en pedido mínimo de 270 ml)

Ref. ZOCAL00007

**RODAPÉ DE MDF BRANCO**

Dimensões:  
2250 x 80 x 14 mm

Rodapé com núcleo DM com acabamento em branco. Pode ser pintado sem a necessidade de preparação. (Possibilidade de acabamento decorativo em pedido mínimo de 270 ml)

Ref. ZOCAL00007

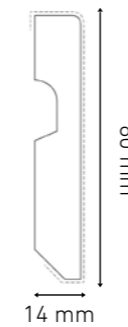

**ZÓCALO DM BLANCO LACADO**

Dimensiones:  
2250 x 80 x 14 mm

Zócalo con núcleo DM Acabado color blanco lacado.

Ref. ZOCAL00006

**RODAPÉ DE MDF BRANCO LACADO**

Dimensões:  
2250 x 80 x 14 mm

Soquete com núcleo DM Acabamento lacado branco.

Ref. ZOCAL00006

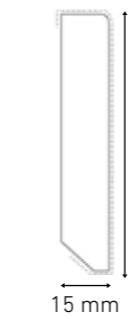

**ZÓCALO PVC BLANCO**

Dimensiones:  
2250 x 80 x 15 mm

Zócalo con núcleo de PVC 100% resistente al agua en color blanco. Puede pintarse sin necesidad de preparación. (Posibilidad de acabado decor en pedido mínimo de 270 ml)

Ref. ZOCAL00001

**RODAPÉ DE PVC BRANCO**

Dimensões:  
2250 x 80 x 15 mm

Rodapé de núcleo em PVC 100% impermeável branco. Pode ser pintado sem a necessidade de preparação. (Possibilidade de acabamento decorativo em pedido mínimo de 270 ml)

Ref. ZOCAL00001

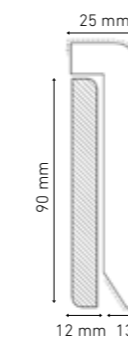

**CUBREZÓCALO DM BLANCO**

Dimensiones:  
2250 x 100 x 25 mm

Cubrezócalo con núcleo DM en color blanco. Puede pintarse sin necesidad de preparación.

Ref. ZOCAL00020

**COBERTURA BRANCA MDF DE RODAPÉ**

Dimensões:  
2250 x 100 x 25 mm

Cobertura de base com núcleo DM branco. Pode ser pintado sem a necessidade de preparação.

Ref. ZOCAL00020

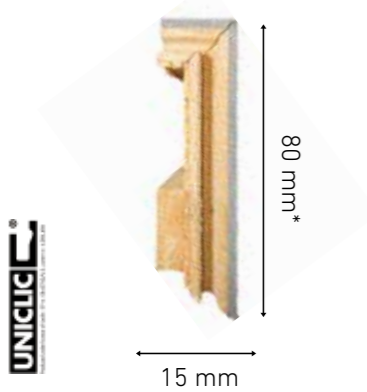

**ZÓCALO CLIC CLASSIC (SUIZA)**

Dimensiones:  
 LARGO x 80 x 15 mm

Misma longitud que el suelo escogido.  
 Fabricado con el mismo material que el pavimento.  
 \*Posibilidad de hacer en otras medidas

Ref. ZOCAL00021

**RODAPÉ CLÁSSICO CLICK (SUÍÇA)**

Dimensões:  
 COMPRIMENTO x 80 x 15mm

Mesmo comprimento do solo escolhido.  
 Feito com o mesmo material que o pavimento.  
 \*Possível fazer em outros tamanhos

Ref.ZOCAL00021



**ZÓCALO CLIC CONICAL (SUIZA)**

Dimensiones:  
 LARGO x 80 x 11 mm

Misma longitud que el suelo escogido.  
 Fabricado con el mismo material que el pavimento.  
 \*Posibilidad de hacer en otras medidas

Ref. ZOCAL00022

**RODAPÉ CONICAL CLICK (SUÍÇA)**

Dimensiones:  
 COMPRIMENTO x 80 x 11 mm

Misma longitud que el suelo elegido.  
 Fabricado con el mismo material que el suelo.  
 \*Possível fazer em outros tamanhos

Ref. ZOCAL00022

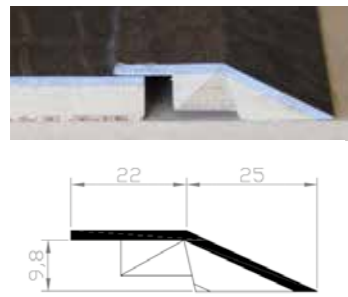

**JUNTA DE TRANSICIÓN CON PAVIMENTO (SUIZA)**

Dimensiones:  
 47 (22+25) x 9,8 mm

Misma longitud que el pavimento seleccionado.

Diseño disponible en todas referencias de suelo Lico (Suiza)

Ref. REDUCE0014

**JUNTA DE TRANSIÇÃO COM PAVIMENTO (SUÍÇA)**

Dimensões:  
 47 (22+25) x 9,8 mm

Mesmo comprimento que o pavimento seleccionado.

Design disponível em todas as referências de piso Lico (Suíça)

Ref.REDUCE0014



**JUNTA DE TRANSICIÓN DE ALUMINIO**

Dimensiones:  
 2700 x 40 mm

Junta de transición.  
 Acabado en aluminio.

Ref. REDUCE0001

**JUNTA DE TRANSIÇÃO DE ALUMÍNIO**

Dimensões:  
 2700 x 40 mm

Junta de transição.  
 Acabamento em alumínio.

Ref. REDUCE0001

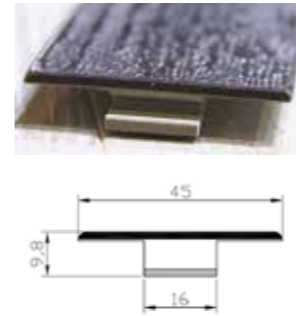

**JUNTA DE DILATACIÓN CON PAVIMENTO (SUIZA)**

Dimensiones:  
 45 x 9,8 mm

Misma longitud que el pavimento seleccionado.

Diseño disponible en todas referencias de suelo Lico (Suiza)

Ref. TIRAT00014

**JUNTA DE EXPANSÃO COM PAVIMENTO (SUÍÇA)**

Dimensões:  
 45 x 9,8 mm

Mesmo comprimento que o pavimento seleccionado.

Design disponível em todas as referências de piso Lico (Suíça)

Ref. TIRAT00014



**JUNTA DE DILATACIÓN DE ALUMINIO**

Dimensiones:  
 2700 x 35 mm

Junta de dilatación.  
 Acabado en aluminio.

Ref. TIRAT00013

**JUNTA DE EXPANSÃO DE ALUMÍNIO**

Dimensões:  
 2700 x 35mm

Junta de transição.  
 Acabamento em alumínio.

Ref. TIRAT00013

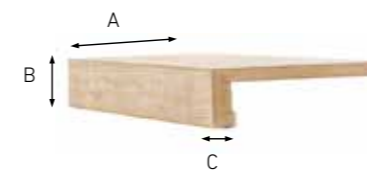

**MAMPERLÁN CON NARIZ SPCE, LVT Y FIBRANO**

Dimensiones:  
 90 (A) x 36 (B) x 15 (C) mm

Fabricados con la misma pieza de suelo y misma longitud que el pavimento.

Ref. MAMPER0010

**REBORDO COM NARIZ SPCE, LVT E FIBRANO**

Dimensões:  
 90 (A) x 36 (B) x 15 (C) mm

Fabricado com a mesma peça de piso e com o mesmo comprimento do pavimento.

Ref. MAMPER0010



**MAMPERLÁN RECTO SPCE, LVT Y FIBRANO**

Dimensiones:  
 140 (A) x 90 (B) mm

Fabricados con la misma pieza de suelo y misma longitud que el pavimento.

Ref. MAMPER0009

**REBORDO RECTO SPCE, LVT E FIBRANO**

Dimensões:  
 140 (A) x 90 (B) mm

Fabricado com a mesma peça de piso e com o mesmo comprimento do pavimento.

Ref. MAMPER0009

### ESCALERA CLÁSICA 1A (SUIZA)

Dimensiones: Largo x 412 x 50 mm

Perfil de peldaño clásico con decoración igual al suelo elegido. Enclavamiento Uniclic.  
Las longitudes del perfil 1A se realizan en función del tamaño del pavimento elegido.

Ref. ESCALE0001

### ESCADA CLÁSSICA 1A (SUÍÇA)

Dimensões: Comprimento x 412 x 50 mm

Perfil de degrau clássico com decoração igual ao piso escolhido. Intertravamento Uniclick  
Os comprimentos do perfil 1A são feitos com base no tamanho do pavimento escolhido.

Ref. ESCALE0001

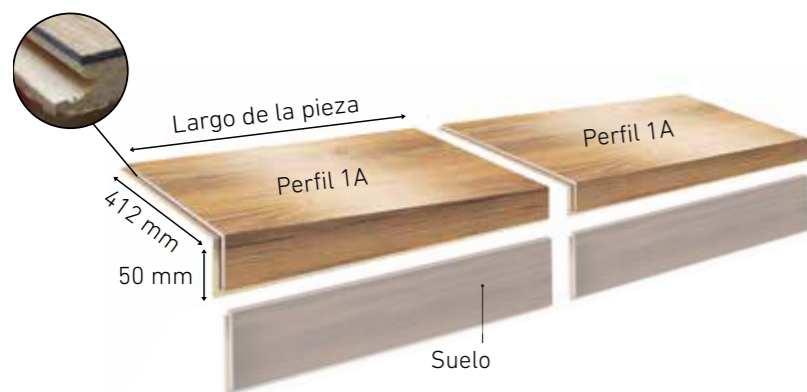

### ESCALERA CLÁSICA CON FINALIZACIÓN LATERAL 1B (SUIZA)

Dimensiones: Largo x 412 x 50 mm

Perfil de peldaño clásico con decoración igual al suelo elegido. Enclavamiento Uniclic.  
Las longitudes del perfil 1A, 1B y altura se realizan en función del tamaño del pavimento elegido.

Ref. ESCALE0002

### ESCADA CLÁSSICA COM EXTREMIDADE LATERAL 1B (SUÍÇA)

Dimensões: Comprimento x 412 x 50 mm

Perfil de degrau clássico com decoração igual ao piso escolhido. Intertravamento Uniclick  
Os comprimentos do perfil 1A, 1B e altura são feitos em função do tamanho do pavimento escolhido.

Ref. ESCALE0002



### ESCALERA CON NARIZ 2A (SUIZA)

Dimensiones: Largo x 395 x 50 x 15 mm

Perfil de peldaño clásico con decoración igual al suelo elegido. Enclavamiento Uniclic.  
Las longitudes del perfil 2A se realizan en función del tamaño del pavimento elegido.

Ref. ESCALE0003

### ESCADA COM BORDA 2A (SUÍÇA)

Dimensões: Comprimento x 395 x 50 x 15 mm

Perfil de degrau clássico com decoração igual ao piso escolhido. Intertravamento Uniclick  
Os comprimentos do perfil 2A são feitos com base no tamanho do pavimento escolhido.

Ref. ESCALE0003

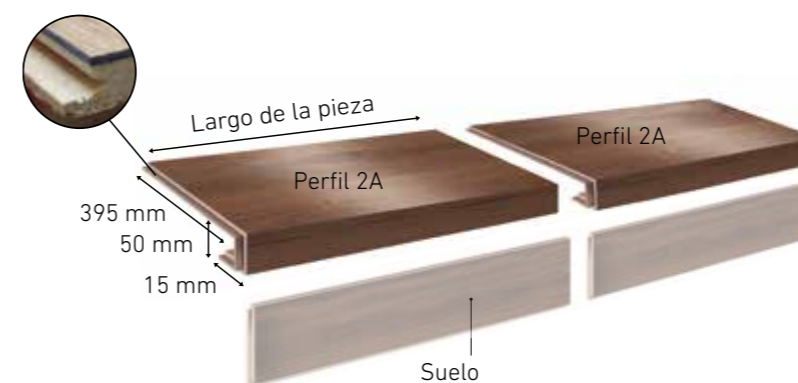

### ESCALERA CON NARIZ Y FINALIZACIÓN LATERAL 2B (SUIZA)

Dimensiones: Largo x 395 x 50 x 15 mm

Perfil de peldaño clásico con decoración igual al suelo elegido. Enclavamiento Uniclic.  
Las longitudes del perfil 2A, 2B y altura se realizan en función del tamaño del pavimento elegido.

Ref. ESCALE0004

### ESCADAS COM NARIZ E EXTREMIDADE LATERAL 2B (SUÍÇA)

Dimensões: Comprimento x 395 x 50 x 15 mm

Perfil de degrau clássico com decoração igual ao piso escolhido. Intertravamento Uniclick  
Os comprimentos do perfil 2A, 2B e altura são feitos em função do tamanho do pavimento escolhido.

Ref. ESCALE0004





**BARRERA DE VAPOR DE  
POLIPROPILENO**

Dimensiones: 1 x 100 m (100m<sup>2</sup>)  
Espesor: 0,12 mm

Para instalar los pavimentos  
HDF CLIC o HYDROWOOD CLIC

Ref. ACCES00002

**BARREIRA DE VAPOR DE  
POLIPROPILENO**

Dimensões: 1 x 100m (100m<sup>2</sup>)  
Espessura: 0,12 mm

Para instalar o piso  
CLIQUE HDF ou CLIQUE HYDROWOOD

Ref. ACESS00002



**PICADOR PROFESIONAL  
DE PVC**

Picador profesional para instalar todo  
tipo de pavimentos clic. Al ser de PVC  
se consigue reducir el "efecto rebote" al  
golpear.

Ref. HERRAM0011

**PICADORA PROFISSIONAL  
PVC**

Cortador profissional para instalar todos  
os tipos de pisos click. Por ser de PVC, é  
possível reduzir o "efeito rebote" ao bater.

Ref. HERRAM0011



**PALANCA PROFESIONAL**

Fabricada en su totalidad de hierro  
fundido para conseguir máxima  
resistencia. Protector de PVC en la zona  
de golpeo para evitar el efecto resalto al  
golpear con el martillo.

Ref. HERRAM0007

**ALAVANCA PROFISSIONAL**

Feito inteiramente de ferro fundido para  
máxima resistência. Protetor de PVC na  
zona de impacto para evitar o efeito de  
ricochete ao golpear com o martelo.

Ref. HERRAM0007



**ESPÁTULA DENTADA A2**

Espátula de acero inoxidable para aplicar  
la cola de vinilo encolado.  
Dentado especial para conseguir el  
espesor de cola ideal para la adherencia  
del vinilo.

Ref. HERRAM0002

**ESPÁTULA SERVIDA A2**

Espátula de aço inox para aplicação de  
cola vinílica colada.  
Dentes especiais para atingir a espessura  
de cola ideal para aderência em vinil.

Ref. HERRAM0002



**RULO DE PRESIÓN PARA  
WOVEN Y VINILO ENCOLADO**

Cantidad: 1 ud.

Rulo o rodillo compactador de 50 Kg  
para Vinilo encolado o Woven en rollo  
y Loose Lay. Elimina bolsas de aire en  
la instalación. Ruedas transportadoras  
incluidas. 4 rodillos independientes que  
mejoran la presión.

Ref. HERRAM0001

**ROLO DE PRESSÃO PARA  
WOVEN E VINIL COLADO**

Quantidade: 1 unidade

Rolo ou rolo compactador de 50 Kg para  
Vinil colado ou Tecido em rolo e Loose  
Lay. Elimina bolsas de ar na instalação.  
Rodas transportadoras incluídas. 4 rolos  
independentes que melhoram a pressão.

Ref. HERRAM0001



**COLA FIJADORA  
NOVOPREN KIT**

Cantidad: 310 ml.  
Rendimiento: 300 a 1.000 gr./m<sup>2</sup>  
(según soporte).

Masilla fijadora para zócalos, reduces, etc.  
Sustituye clavos y tornillos.

Ref. HERRAM0028

**COLA DE FIXAÇÃO  
NOVOPREN KIT**

Quantia: 310 ml.  
Rendimento: 300 a 1.000 gr./m<sup>2</sup>  
(dependendo do suporte).

Massa de fixação para rodapés, reduções,  
etc. Substitui pregos e parafusos.

Ref. HERRAM0028



**ADHESIVO ACRÍLICO  
PRIMACOLA C-15**

Cantidad: 5 Kg  
Rendimiento: 1kg = 4 m<sup>2</sup>

Adhesivo en dispersión acuosa y de  
aplicación a una cara, libre de disolventes.  
Este adhesivo tiene un corto tiempo de  
aireación, rápida sujeción inicial, elevada  
resistencia final y buena elasticidad. Cuando  
sean bases no absorbentes (gres, etc.) aplicar  
la imprimación como puente de unión.

Ref. HERRAM0006

**ADESIVO ACRÍLICO  
PRIMACOLA C-15 DE 5KGS**

Quantidade: 5 Kg  
Rendimento: 1kg = 4 m<sup>2</sup>

Adesivo em dispersão aquosa e para aplicação  
unilateral, isento de solventes. Este adesivo  
tem um curto tempo de aeração, rápida  
aderência inicial, alta resistência final e  
boa elasticidade. Quando forem bases não  
absorventes (gres, etc.) aplicar o primário  
como ponte de colagem.

Ref. HERRAM0006



**ADHESIVO ACRÍLICO  
PRIMACOLA C-15**

Cantidad: 25 Kg  
Rendimiento: 1kg = 4 m<sup>2</sup>

Adhesivo en dispersión acuosa y de  
aplicación a una cara, libre de disolventes.  
Este adhesivo tiene un corto tiempo de  
aireación, rápida sujeción inicial, elevada  
resistencia final y buena elasticidad. Cuando  
sean bases no absorbentes (gres, etc.) aplicar  
la imprimación como puente de unión.

Ref. HERRAM0005

**ADESIVO ACRÍLICO  
PRIMACOLA C-15 DE 5KGS**

Quantidade: 25 Kg  
Rendimento: 1kg = 4 m<sup>2</sup>

Adesivo em dispersão aquosa e para aplicação  
unilateral, isento de solventes. Este adesivo  
tem um curto tempo de aeração, rápida  
aderência inicial, alta resistência final e  
boa elasticidade. Quando forem bases não  
absorventes (gres, etc.) aplicar o primário  
como ponte de colagem.

Ref. HERRAM0005



LIMPIADOR INTENSIVO SPACENETT

Cantidad: 1 litro

Potente limpiador destinado a eliminar la acumulación de ceras, sustancias grasas y otras suciedades que obstruyen los soportes con el tiempo. Permite desengrasar suelos de parquet antes de la vitrificación.

Ref. HERRAM0026

LIMPADOR INTENSIVO SPACENETT

Quantidade: 1 litro

Poderoso limpador projetado para remover o acúmulo de ceras, substâncias gordurosas e outras sujidades que obstruem os suportes ao longo do tempo. Permite desengordurar os soalhos antes da vitrificação.

Ref. HERRAM0026



LIMPIADOR DIARIO SOAPCLEAN

Cantidad: 5 litros

Ideal para la limpieza frecuente de suelos (incluidos los más frágiles) tanto en interior como exterior. Nota: SOAPCLEAN no es un decapante de grasas o aceites.

Ref. HERRAM0031

LIMPADOR DIÁRIO SOAPCLEAN

Quantia: 5 litros

Ideal para a limpeza frequente de pavimentos (incluindo os mais frágeis) tanto interiores como exteriores. Nota: SOAPCLEAN não é um removedor de gorduras ou óleos.

Ref. HERRAM0031



LIMPIADOR DIARIO SOAPCLEAN

Cantidad: 1 litro

Ideal para la limpieza frecuente de suelos (incluidos los más frágiles) tanto en interior como exterior. Nota: SOAPCLEAN no es un decapante de grasas o aceites.

Ref. HERRAM0027

LIMPADOR DIÁRIO SOAPCLEAN

Quantia: 1 litro

Ideal para a limpeza frequente de pavimentos (incluindo os mais frágeis) tanto interiores como exteriores. Nota: SOAPCLEAN não é um removedor de gorduras ou óleos.

Ref. HERRAM0027

Cuida tu suelo para conservar su belleza durante más tiempo

Cuide do seu solo para conservar sua beleza por mais tempo

# LICO PAX

la primera base con clic

Se acabó la tediosa nivelación del subsuelo... Tenemos la solución: ¡la base LICO PAX!

El subsuelo se puede transformar en un instante y con el mínimo esfuerzo en una superficie nivelada. Los elementos se colocan en la habitación y se unen mediante una conexión de clic, sin necesidad de pegamento. De este modo, la laboriosa tarea de nivelar es cosa del pasado.

La base LICO PAX se puede utilizar sin necesidad de un costoso tratamiento previo. Sobre él se pueden colocar revestimientos de suelo tanto flotantes como pegados. También ayuda a mejorar el sonido de la habitación.

Panel superior LICO HDF Click 6,0 mm

Fabricado con madera local. Sistema de clic de alta precisión y resistencia.

Panel inferior LICO HDF 4,0 mm

Fabricado con madera local.

Green Sound 1,2 mm

Reducción del sonido de impacto

Rápida y fácil instalación.

Mejora del sonido de la habitación gracias a la base Green Sound.

## LICO PAX

LA PRIMERA BASE CON SISTEMA CLIC

Producción en el corazón de Europa

Swiss Quality

Sin transporte al extranjero

Suministro flexible

Producción responsable

Producción energéticamente autosuficiente

Zero Waste: 100% de reciclaje de residuos de producción.



# LICO PAX

a primeira clique na base

Chega de nivelamento tedioso do contrapiso... Temos a solução: a base LICO PAX!

A sub-base pode ser transformada numa superfície nivelada num instante e com o mínimo esforço. Os elementos são colocados na sala e unidos por meio de uma conexão click, sem necessidade de cola. A laboriosa tarefa de nivelamento é, portanto, coisa do passado.

A base LICO PAX pode ser usada sem a necessidade de pré-tratamento caro. Nele podem ser colocados revestimentos de piso flutuantes e colados. Também ajuda a melhorar o som na sala.

#### Painel superior LICO HDF Click 6,0 mm

Feito com madeira local.  
Sistema de clique de alta precisão e resistência.

#### Painel inferior LICO HDF 4,0 mm

Feito com madeira local.

#### Green Sound 1,2 mm

Redução de som de impacto

 Instalação rápida e fácil.

 Melhoria do som da sala graças à base Green Sound.

## LICO PAX

A PRIMEIRA BASE COM SISTEMA CLIC

### Produção no coração da Europa

 Swiss Quality

 Sem transporte para o exterior

 Fornecimento flexível

### Produção responsável

 Produção autossuficiente em energia

 Desperdício Zero: 100% de reciclagem dos resíduos da produção.



## CALIDAD DEL AIRE INTERIOR

Suelos diseñados para su bienestar

*QUALIDADE DO AR INTERNO*  
*Pisos pensados para o seu bem-estar*



FLOORSCORE es la certificación de calidad del aire interior más reconocida para suelos.

*FLOORSCORE é a certificação de qualidade do ar interno mais reconhecida para pisos.*

*Pasión, excelencia y respeto*  
*Paixão, excelência e respeito*



Pol. Ind. Molí del Racó, Nave 2  
08770 - Sant Sadurní d'Anoia - Barcelona (Espanya)  
Tel.: +34 93 891 31 79  
info@licoiberica.com

PRODUCCIÓN / PRODUÇÃO:  
Palú Daint.  
CH - 7537 - Müstair (Switzerland)

[www.licoiberica.com](http://www.licoiberica.com)